

COPYRIGHT © Hangzhou EZVIZ Software Co., Ltd. ALL RIGHTS RESERVED.

Any and all information, including, among others, wordings, pictures, graphs are the properties of Hangzhou EZVIZ Software Co., Ltd. (hereinafter referred to as “EZVIZ”). This user manual (hereinafter referred to as “the Manual”) cannot be reproduced, changed, translated, or distributed, partially or wholly, by any means, without the prior written permission of EZVIZ. Unless otherwise stipulated, EZVIZ does not make any warranties, guarantees or representations, express or implied, regarding to the Manual.

About this Manual

The Manual includes instructions for using and managing the product. Pictures, charts, images and all other information hereinafter are for description and explanation only. The information contained in the Manual is subject to change, without notice, due to firmware updates or other reasons. Please find the latest version in the EZVIZ™ website (<http://www.ezviz.com>).

Revision Record

New release – January, 2022

Trademarks Acknowledgement

EZVIZ™, ™, and other EZVIZ's trademarks and logos are the properties of EZVIZ in various jurisdictions. Other trademarks and logos mentioned below are the properties of their respective owners.

Legal Disclaimer

TO THE MAXIMUM EXTENT PERMITTED BY APPLICABLE LAW, THE PRODUCT DESCRIBED, WITH ITS HARDWARE, SOFTWARE AND FIRMWARE, IS PROVIDED “AS IS”, WITH ALL FAULTS AND ERRORS, AND EZVIZ MAKES NO WARRANTIES, EXPRESS OR IMPLIED, INCLUDING WITHOUT LIMITATION, MERCHANTABILITY, SATISFACTORY QUALITY, FITNESS FOR A PARTICULAR PURPOSE, AND NON-INFRINGEMENT OF THIRD PARTY. IN NO EVENT WILL EZVIZ, ITS DIRECTORS, OFFICERS, EMPLOYEES, OR AGENTS BE LIABLE TO YOU FOR ANY SPECIAL, CONSEQUENTIAL, INCIDENTAL, OR INDIRECT DAMAGES, INCLUDING, AMONG OTHERS, DAMAGES FOR LOSS OF BUSINESS PROFITS, BUSINESS INTERRUPTION, OR LOSS OF DATA OR DOCUMENTATION, IN CONNECTION WITH THE USE OF THIS PRODUCT, EVEN IF EZVIZ HAS BEEN ADVISED OF THE POSSIBILITY OF SUCH DAMAGES.

TO THE MAXIMUM EXTENT PERMITTED BY APPLICABLE LAW, IN NO EVENT SHALL EZVIZ'S TOTAL LIABILITY FOR ALL DAMAGES EXCEED THE ORIGINAL PURCHASE PRICE OF THE PRODUCT.

EZVIZ DOES NOT UNDERTAKE ANY LIABILITY FOR PERSONAL INJURY OR PROPERTY DAMAGE AS THE RESULT OF PRODUCT INTERRUPTION OR SERVICE TERMINATION CAUSED BY: A) IMPROPER INSTALLATION OR USAGE OTHER THAN AS REQUESTED; B) THE PROTECTION OF NATIONAL OR PUBLIC INTERESTS; C) FORCE MAJEURE; D) YOURSELF OR THE THIRD PARTY, INCLUDING WITHOUT LIMITATION, USING ANY THIRD PARTY'S PRODUCTS, SOFTWARE, APPLICATIONS, AND AMONG OTHERS.

REGARDING TO THE PRODUCT WITH INTERNET ACCESS, THE USE OF PRODUCT SHALL BE WHOLLY AT YOUR OWN RISKS. EZVIZ SHALL NOT TAKE ANY RESPONSIBILITIES FOR ABNORMAL OPERATION, PRIVACY LEAKAGE OR OTHER DAMAGES RESULTING FROM CYBER ATTACK, HACKER ATTACK, VIRUS INSPECTION, OR OTHER INTERNET SECURITY RISKS; HOWEVER, EZVIZ WILL PROVIDE TIMELY TECHNICAL SUPPORT IF REQUIRED. SURVEILLANCE LAWS AND DATA PROTECTION LAWS VARY BY JURISDICTION. PLEASE CHECK ALL RELEVANT LAWS IN YOUR JURISDICTION BEFORE USING THIS PRODUCT IN ORDER TO ENSURE THAT YOUR USE CONFORMS TO THE APPLICABLE LAW. EZVIZ SHALL NOT BE LIABLE IN THE EVENT THAT THIS PRODUCT IS USED WITH ILLEGITIMATE PURPOSES.

IN THE EVENT OF ANY CONFLICTS BETWEEN THE ABOVE AND THE APPLICABLE LAW, THE LATTER PREVAILS.

Table of Contents

Descrição geral	1
1. Conteúdo da embalagem.....	1
2. Apresentação	1
Obter a aplicação EZVIZ	2
Ligue-se à Internet	3
Opção A: Ligação com fios	3
Opção B: Ligação sem fios.....	4
Instalação	5
1. Instalação do cartão Micro SD (opcional).....	5
2. Local de instalação.....	5
3. Procedimento de instalação	5
4. Instalação do kit de impermeabilização (Opcional)	8
Operações na Aplicação EZVIZ	9
1. Visualização em direto	9
2. Definições	10
Ligue a aplicação EZVIZ	11
1. Utilizar o assistente Amazon Alexa	11
2. Utilizar o Google Assistant	12
Perguntas frequentes	13
Iniciativas sobre a utilização de produtos de vídeo	14

Descrição geral

1. Conteúdo da embalagem



Câmara(x1)



Modelo de perfuração(x1)



Kit de impermeabilização(x1)



Kit de parafusos(x1)



Adaptador de alimentação(x1)



Informações sobre as normas reguladoras(x2)







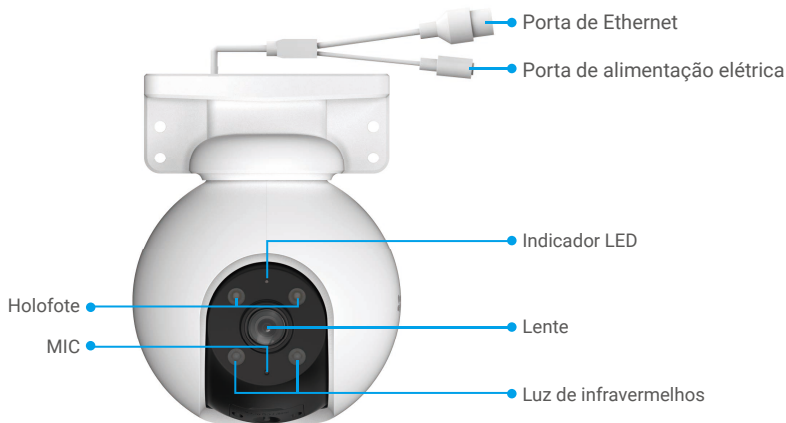

Guia de Início Rápido(x1)

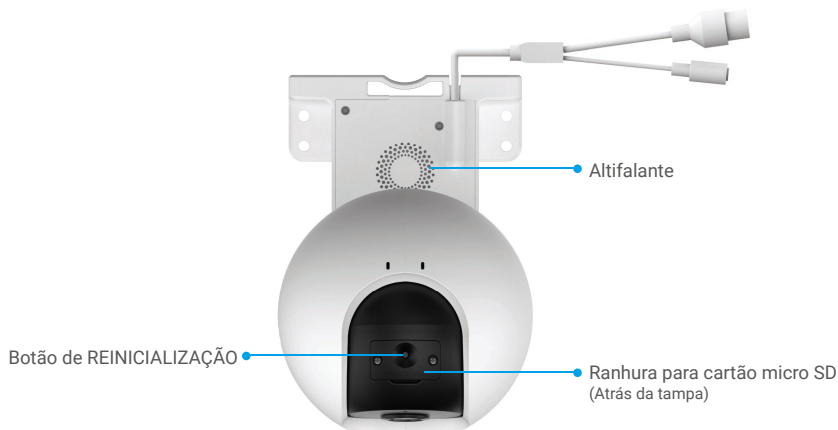
 O aspeto do adaptador de alimentação depende do produto adquirido.

2. Apresentação





Nome	Descrição
Botão de REINICIALIZAÇÃO	Quando a câmara está em funcionamento, prima sem soltar durante cerca de 5 segundos e todos os parâmetros serão repostos para as predefinições.
Cartão micro SD (vendido separadamente)	Inicialize o cartão na aplicação EZVIZ antes de o utilizar. Compatibilidade recomendada: Classe 10, espaço máximo 512 GB.
Indicador LED	 Vermelho fixo: Arranque da câmara.
	 Vermelho intermitente lento: exceção de rede.
	 Vermelho intermitente rápido: exceção de rede (p. ex., erro no cartão micro SD).
	 Azul fixo: aplicação a visitar a câmara.
	 Azul intermitente lento: a câmara está a funcionar corretamente.
	 Azul intermitente rápido: a câmara está pronta para a ligação à rede Wi-Fi.

Obter a aplicação EZVIZ

1. Ligue o seu telemóvel à rede Wi-Fi (sugerido).
2. Transfira e instale a aplicação EZVIZ procurando por "EZVIZ" na App Store ou Google Play™.
3. Inicie a aplicação e registe uma conta de utilizador EZVIZ.



i Se já tiver utilizado a aplicação, certifique-se de que dispõe da versão mais recente. Para verificar se está disponível uma atualização, visite a App Store e pesquise "EZVIZ".

Ligue-se à Internet

- Ligação com fios: ligue a câmara a um router. Consulte a **Opção A**.
- Ligação sem fios: ligue a câmara à rede Wi-Fi. Consulte a **Opção B**.

Opção A: Ligação com fios

1. Ligue o cabo do adaptador de alimentação à porta de alimentação da câmara.
2. Ligue o adaptador de alimentação a uma tomada elétrica.
 - O LED que fica azul intermitente rápido indica que a câmara está ligada e pronta para a configuração da rede.
3. Ligue a câmara à porta LAN do seu router com o cabo de Ethernet (comprado separadamente).
 - O LED passará a piscar lentamente a azul, indicando que a câmara está ligada à Internet.

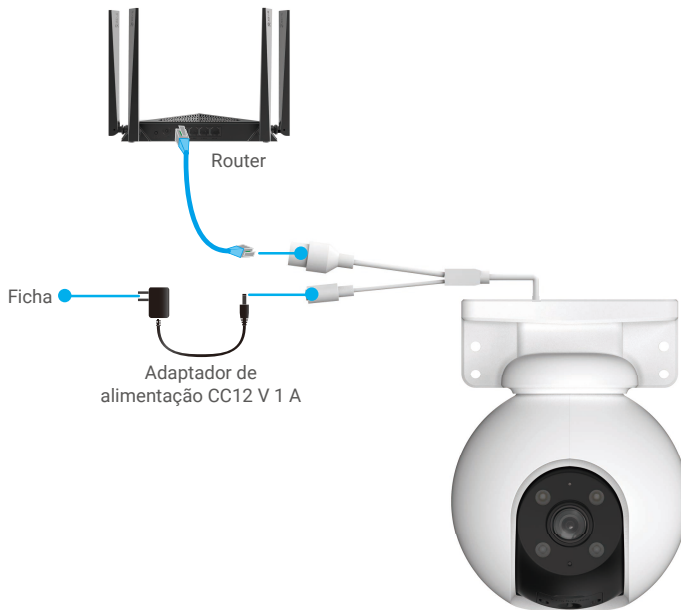

4. Adicione a sua câmara ao EZVIZ.
 - Inicie sessão na sua conta usando a aplicação EZVIZ.
 - No ecrã de Início, toque em "+" no canto superior direito para entrar na interface "Ler código QR".
 - Leia o código QR na capa do Guia de Início Rápido ou no corpo da câmara.



- Siga o assistente da aplicação EZVIZ para adicionar a câmara à aplicação.

Opção B: Ligação sem fios

1. Ligue o cabo do adaptador de alimentação à porta de alimentação da câmara.
 2. Ligue o adaptador de alimentação a uma tomada elétrica.
- i** O LED que fica azul intermitente rápido indica que a câmara está ligada e pronta para a configuração da rede.

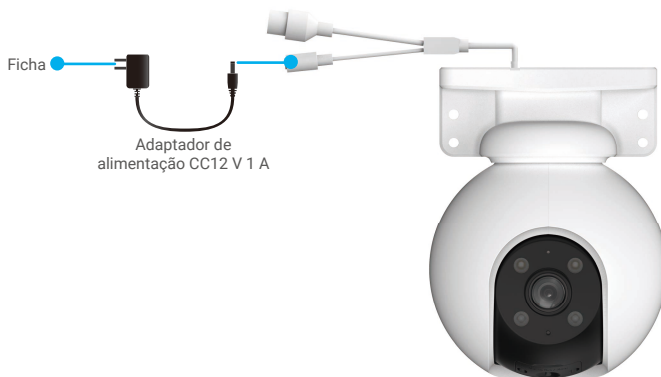

3. Adicionar a câmara à EZVIZ.
 - Inicie sessão na sua conta usando a aplicação EZVIZ.
 - No ecrã de Início, toque em "+" no canto superior direito para entrar na interface "Ler código QR".
 - Leia o código QR na capa do Guia de Início Rápido ou no corpo da câmara.



- Siga o assistente da aplicação EZVIZ para adicionar a câmara ao EZVIZ.
- i** • Ligue a sua câmara à rede Wi-Fi à qual o seu telemóvel está ligado.
• A banda da rede Wi-Fi tem de ser de 2,4 GHz.
- i** Prima, sem soltar, o botão reposição durante cerca de 4 s, e pode reiniciar a câmara e repor as predefinições de todos os parâmetros. Prima, sem soltar, o botão reposição durante 4 s em qualquer um dos seguintes casos:
- se a câmara não se ligar à sua rede Wi-Fi;
 - quando desejar ligar a câmara à rede Wi-Fi.

Instalação

1. Instalação do cartão Micro SD (opcional)

1. Remova a tampa da câmara.
2. Insira o cartão micro SD (vendido separadamente) na ranhura para o cartão.
3. Fixe a tampa na câmara.

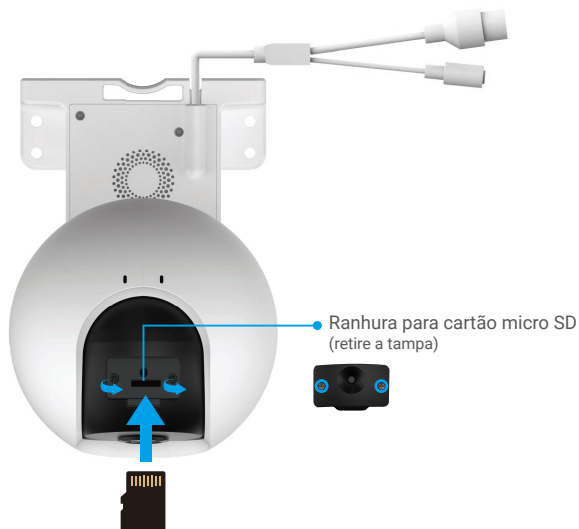

i Depois de instalar o cartão micro SD, deverá inicializar o cartão na aplicação EZVIZ antes de o utilizar.

4. Na aplicação EZVIZ, toque em "Storage Status" (Estado de armazenamento) na interface "Device Settings" (Definições do dispositivo) para verificar o estado do cartão SD.
5. Se o estado do cartão de memória for apresentado como "Uninitialized" (Não inicializado), toque para o inicializar.

i O estado mudará então para **Normal** e poderá armazenar vídeos.

2. Local de instalação

- Escolha um local com um campo de visão amplo e desobstruído, e com boa receção do sinal sem fios.
- Certifique-se de que a parede é suficientemente forte para suportar três vezes o peso da câmara.
- A câmara não deve ser instalada com a lente virada para a luz solar direta.

3. Procedimento de instalação

A câmara pode ser montada na parede, montada no teto e montada em poste.

Montagem no teto/parede

1. Retire a película de proteção da lente.
2. Coloque o modelo de perfuração numa superfície limpa e lisa.
3. (Apenas para paredes de cimento) Faça furos para os parafusos de acordo com o modelo e insira as buchas.
4. Utilize parafusos para fixar a câmara na superfície de instalação.

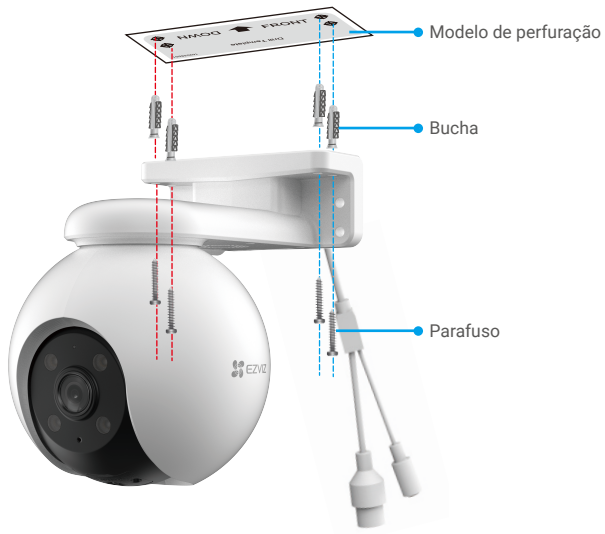

Fig. 1 Montagem no teto

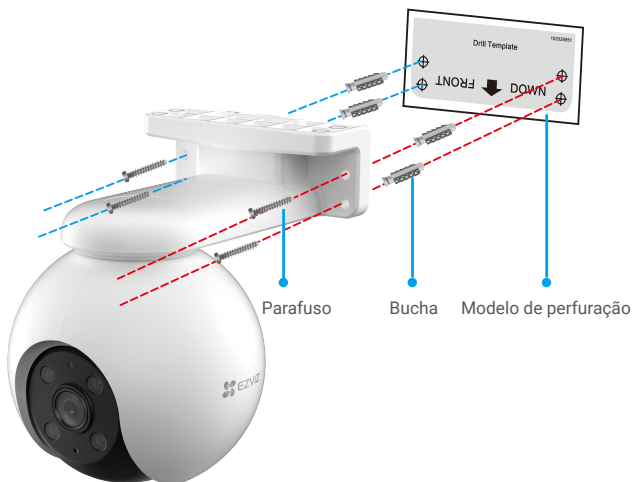

Fig. 2 Montagem na parede

Montagem em poste

1. Retire a película de proteção da lente.
2. Utilize a abraçadeira de cabos (não incluída na embalagem) para fixar a câmara ao poste.

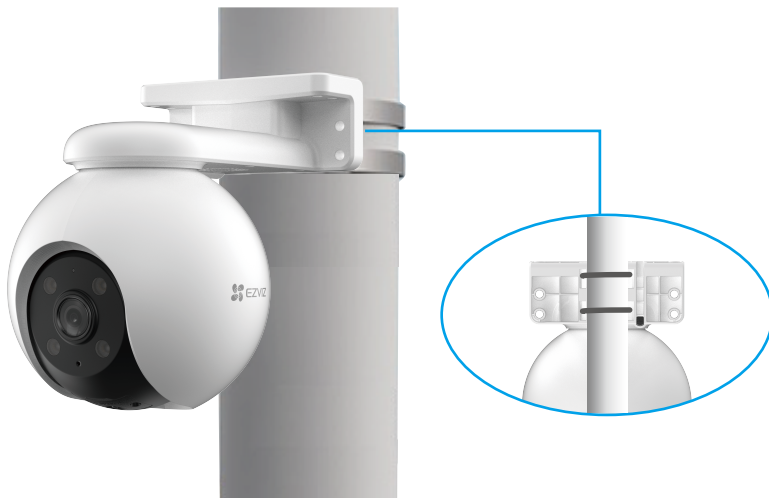

Fig.3 Montagem em poste

4. Instalação do kit de impermeabilização (Opcional)

i Se a câmara for instalada no exterior ou em ambientes húmidos, utilize o kit de impermeabilização.

1. Insira o vedante na porta Ethernet da câmara.



2. Insira A através da porca, o vedante e a tampa.



3. Aperte a porca e a tampa.



4. Insira A na porta Ethernet da câmara e aperte a porca.



5. Ligue B à porta LAN do router.



Operações na Aplicação EZVIZ

 A interface da aplicação pode ser diferente devido a uma atualização da versão, pelo que prevalecerá sempre a interface da aplicação instalada no seu telefone.







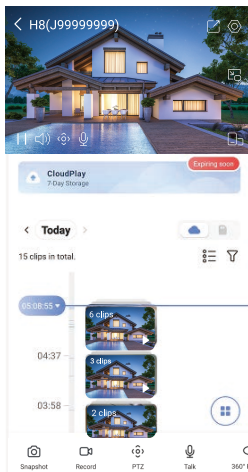





1. Visualização em direto

Quando inicia a aplicação EZVIZ, a página do dispositivo é apresentada conforme indicado abaixo.

Pode ver uma transmissão em direto, tirar fotografias, gravar vídeos ou escolher a definição de vídeo conforme necessário.



 Deslize para a esquerda ao longo do ecrã para ver mais ícones.

Ícone	Descrição
	Partilhar. Partilhe o dispositivo com quem desejar.
	Definições. Visualize ou altere as definições do dispositivo.
	Snapshot (Fotografia). Tire uma fotografia.
	Record (Gravar). Inicie/pare manualmente a gravação.
	Pan/Tilt/Zoom (Rotação horizontal/vertical/zoom). Rode a câmara para ter um campo de visão mais amplo. Localização predefinida: controla a PTZ até ao local de monitorização como localizações predefinidas.
	Imagem de 360°. Toque para gerar uma imagem com uma vista de 360 graus.
	Talk (conversar). Toque no ícone e siga as instruções no ecrã para falar com e ouvir as pessoas em frente da câmara.
	Alarme sonoro/luminoso Soa e pisca para dissuadir intrusos.
	Janela suspensa. Veja o vídeo apresentado por cima de outra aplicação que esteja a usar.
	Luz de inundação. Toque para iluminar o campo de visão.
	Definition (Definição). Selecione a resolução de vídeo Hi-Def (Alta definição) ou Basic (Básica).
	Multi-screen Live (Múltiplos ecrãs em direto). Toque para seleccionar esquemas da janela.

2. Definições

Parâmetro	Descrição
Deteção inteligente	Pode seleccionar entre Deteção de forma humana, Deteção de veículo, Deteção de mudança de imagem e Reconhecimento de gesto (apenas para dispositivos de 5 MP) para o seu dispositivo.
Notificação sonora	Pode seleccionar os toques de aviso e alternar entre Sem som, Intensivo e Suave ou até mesmo personalizar o tom de aviso.
Notificação luminosa	Quando está ativada, as luzes da câmara piscam quando a deteção é acionada.
Notificação escrita	Pode gerir as mensagens do dispositivo e as notificações da aplicação EZVIZ.
Áudio	Quando desativado, tanto a visualização em direto como a gravação de vídeos não terá áudio.
Comando de voz do dispositivo	Quando ativado, o dispositivo pode executar comandos de voz.
Modo de áudio	<ul style="list-style-type: none">• Intercomunicador: Prima sem soltar para enviar mensagens de voz.• Chamada de voz: Toque para iniciar uma chamada de voz.
Modo de visão noturna	<ul style="list-style-type: none">• Visão noturna a cores: Ajuda a câmara a conseguir imagens a cores em ambientes escuros.• Visão noturna a preto/branco: A luz IV ajuda a câmara a conseguir imagens a preto e branco em ambientes escuros.• Visão noturna inteligente: Visão noturna a preto/branco por predefinição. Uma vez detetado movimento, o modo de visão muda para o modo de visão noturna a cores.
Menu no ecrã (OSD)	Quando está ativado, o menu no ecrã com o nome do dispositivo é apresentado em todos os vídeos capturados pela câmara.
Inverter imagem	Toque para inverter imagens.
Modo de suspensão do dispositivo	Quando o modo de suspensão está ativado, o dispositivo para de monitorizar e gravar.
Luz de estado da câmara	Se ativada, o indicador LED na câmara irá acender-se; caso contrário, o indicador LED não irá acender-se.
Seguimento automático	Se ativado, quando aparecer alguém, a câmara seguirá o movimento.
Calibração de posição PTZ	Sempre que houver um deslocamento, pode calibrar a câmara para a posição de PTZ predefinida ou para a posição de rotação na Imagem de 360°.
Imagem de 360°	Toque para gerar uma imagem com uma vista de 360 graus.
Lista de gravações	Pode ver a capacidade do cartão micro SD, o espaço usado e o espaço livre aqui, e também pode ativar ou desativar serviços de armazenamento na nuvem aqui.
Encriptação de vídeo	Se ativada, as imagens capturadas pela câmara apenas estarão disponíveis depois de inserir uma palavra-passe.
Altere a palavra-passe de encriptação	Pode alterar a palavra-passe de encriptação aqui.
Rede	Primeiro, coloque o seu dispositivo offline e, em seguida, poderá ligá-lo a uma nova rede.
Espaço	Pode colocar o dispositivo em qualquer um dos espaços.
Fuso horário	Pode seleccionar o fuso horário conforme necessário.
Formato de hora e data	Pode seleccionar o formato da data conforme necessário.
Guia do utilizador	Pode consultar o guia do utilizador da câmara aqui.
Versão do dispositivo	Pode ver a versão do dispositivo aqui.
Partilha do dispositivo	Pode partilhar o dispositivo com um membro da família ou um convidado.
Reiniciar o dispositivo	Toque para reiniciar a câmara.
Apagar dispositivo	Toque para apagar a câmara da EZVIZ Cloud. Depois de apagar a câmara, os vídeos guardados na nuvem não serão apagados. Depois de voltar a adicionar a câmara, os vídeos continuam a poder ser vistos.

Ligue a aplicação EZVIZ

1. Utilizar o assistente Amazon Alexa

Estas instruções permitir-lhe-ão controlar os seus dispositivos EZVIZ com o assistente Amazon Alexa. Se, durante o processo, se deparar com algum problema, consulte a secção **Resolução de problemas**.

Antes de começar, certifique-se de que:

1. os dispositivos EZVIZ estão ligados à aplicação EZVIZ;
2. Na aplicação EZVIZ, desligue a "Encriptação de vídeo" e ligue o "Áudio" na página Definições do dispositivo.
3. Tem um dispositivo compatível com o assistente (p. ex., Echo Spot, Echo-Show, o último Echo-Show, Fire TV (todas as gerações), pen Fire TV (apenas segunda geração) ou smart TV Fire TV Edition).
4. a aplicação do assistente Amazon Alexa já se encontra instalada no seu dispositivo inteligente e já criou uma conta.

Para controlar os dispositivos EZVIZ com o assistente Amazon Alexa:

1. Abra a aplicação Alexa e selecione "Skills and Games" (competências e jogos) a partir do menu.
2. No ecrã de competências e jogos, pesquise "EZVIZ" e encontrará as competências "EZVIZ".
3. Selecione a competência do seu dispositivo EZVIZ e, em seguida, toque em **"ENABLE TO USE" (ativar para utilizar)**.
4. Insira o seu nome de utilizador e a sua palavra-passe EZVIZ, e toque em **"Sign in" (iniciar sessão)**.
5. Toque no botão **"Authorize" (autorizar)** para autorizar o assistente Alexa a aceder à sua conta EZVIZ, de modo a poder controlar os seus dispositivos EZVIZ.
6. Verá a mensagem "EZVIZ has been successfully linked", (a EZVIZ foi ligada com sucesso) e, em seguida, toque em **"DISCOVER DEVICES" (detetar dispositivos)** para permitir que o assistente Alexa detete todos os seus dispositivos EZVIZ.
7. Regresse ao menu da aplicação Alexa, selecione "Devices" (dispositivos) e aí encontrará todos os seus dispositivos EZVIZ.

Comando de voz

Detete um novo dispositivo inteligente através do menu "Smart Home" (casa inteligente) na aplicação Alexa ou na função de controlo por voz do assistente Alexa.

Depois de detetar o dispositivo, poderá controlá-lo através da sua voz. Dê comandos de voz simples ao assistente Alexa.

-  O nome do seu dispositivo, por exemplo: "show xxxx camera," (mostrar câmara xxxx), pode ser modificado na aplicação. Sempre que alterar o nome do dispositivo, terá de detetar novamente o dispositivo para atualizar o nome.

Resolução de problemas

O que devo fazer se o assistente Alexa não conseguir detetar o meu dispositivo?

Verifique se existem problemas relacionados com a ligação à Internet.

Tente reiniciar o dispositivo inteligente e procurar novamente o dispositivo no assistente Alexa.

Porque é que o estado do dispositivo está indicado como "Offline" no assistente Alexa?

A sua ligação sem fios pode ter sido desligada. Reinicie o dispositivo inteligente e procure novamente o dispositivo no assistente Alexa.

O acesso à Internet no router pode estar indisponível. Verifique se o seu router se encontra ligado à Internet e tente novamente.

-  Para mais detalhes sobre os países que suportam a utilização do assistente Amazon Alexa, visite o seu website oficial.

2. Utilizar o Google Assistant

Com o Google Assistant, pode ativar o seu dispositivo EZVIZ e desfrutar da visualização em direto através de comandos de voz do Google Assistant.

São necessários os seguintes dispositivos e aplicações:

1. uma aplicação EZVIZ funcional;
2. Na aplicação EZVIZ, desligue a "Encriptação de vídeo" e ligue o "Áudio" na página Definições do dispositivo.
3. uma TV com Chromecast funcional ligado à mesma;
4. aplicação do Google Assistant no seu telefone.

Para começar, siga os passos abaixo:

1. configure o dispositivo EZVIZ e certifique-se de que funciona devidamente na aplicação.
2. Transfira a aplicação Google Home através da App Store ou Google Playarmazena™ e inicie sessão na sua conta Google.
3. No ecrã "Myhome", toque em "+" no canto superior esquerdo, e selecione "Set up device" (configurar dispositivo) a partir da lista do menu para avançar para a interface configuração.
4. Toque em **"Works with Google" (funciona com Google)** e pesquise "EZVIZ"; encontrará as competências "EZVIZ".
5. Insira o seu nome de utilizador e a sua palavra-passe EZVIZ, e toque em **"Sign in" (iniciar sessão)**.
6. Toque no botão **"Authorize" (autorizar)** para autorizar o Google Assistant a aceder à sua conta EZVIZ, para, assim, poder controlar os seus dispositivos EZVIZ.
7. Toque em **Return to app" (regressar à aplicação)**.
8. Siga os passos acima para finalizar a autorização. Quando a sincronização estiver concluída, o serviço EZVIZ aparecerá listado na sua lista de serviços. Para ver uma lista dos dispositivos compatíveis na sua conta EZVIZ, toque no ícone do serviço EZVIZ.
9. Experimente agora alguns comandos. Utilize o nome da câmara que criou quando configurou o sistema.

Os utilizadores podem gerir dispositivos enquanto entidade singular ou em grupo. Adicionar dispositivos a uma divisão permite aos utilizadores controlar um grupo de dispositivos ao mesmo tempo, utilizando um único comando.

Siga o link para obter mais informações:

<https://support.google.com/googlehome/answer/7029485?co=GENIE.Platform%3DAndroid&hl=en>

Perguntas frequentes

P: Se a câmara estiver offline na app, a gravação de vídeo continua?

R: Se a câmara estiver ligada, mas sem ligação à Internet, a gravação local continuará, mas a gravação na nuvem irá parar. Se a câmara estiver desligada, ambas as gravações irão parar.

P: Porque é que o alarme é acionado quando não há ninguém na imagem?

R: Configure um valor mais baixo para a sensibilidade de deteção. Tenha em atenção que veículos e animais também podem ser fontes de acionamento de alarme.

P: Como utilizar o cartão microSD para armazenamento local?

R: 1. Certifique-se de que inseriu um cartão microSD e que adicionou a câmara à sua conta EZVIZ. Inicie app EZVIZ e entre na interface "Device Details" (Detalhes do dispositivo). Se surgir o botão "Initialize Storage Card" (Iniciar cartão de armazenamento), terá de inicializar o cartão microSD em primeiro lugar.

2. A gravação em cartão microSD da deteção de movimento está ativada por predefinição.

P: Não é possível receber avisos de alarmes no telemóvel quando a câmara está online.

R: 1. Certifique-se de que a App EZVIZ está a funcionar no seu telemóvel e que a Notificação de deteção de movimento foi ativada.

2. Para o sistema Android, certifique-se de que a App está a funcionar em segundo plano, e para o sistema iOS, ative a função de mensagem por push em "Settings > Notification" (Definições > Notificação).

3. Se, ainda assim, não receber mensagens de alarme, mantenha o botão reposição premido durante 4 segundos para repor as definições da câmara.

P: A visualização ao vivo ou a reprodução falhou.

R: Certifique-se de que a sua rede está bem ligada. A visualização de vídeos em direto necessita de uma boa largura de banda. Poderá atualizar o vídeo ou mudar a rede e tentar de novo.

 Para informação adicional acerca do dispositivo, visite www.ezviz.com/eu.

Iniciativas sobre a utilização de produtos de vídeo

Muito obrigado por escolher produtos EZVIZ.

A tecnologia afeta todos os aspetos da nossa vida. Enquanto empresa de alta tecnologia, temos cada vez mais noção do papel que a tecnologia desempenha na melhoria da eficiência das empresas e da qualidade de vida. No entanto, conhecemos igualmente os potenciais efeitos nocivos da sua utilização indevida. Por exemplo, os produtos de vídeo têm a capacidade de gravar imagens reais, completas e nítidas, algo de grande valor se usadas em retrospectiva e para preservação dos factos em tempo real. No entanto, também pode resultar na violação dos direitos e interesses legítimos de terceiros, se ocorrer uma distribuição, utilização e/ou tratamento indevidos dos dados de vídeo. Assumindo a filosofia “Tecnologia para o Bem”, a EZVIZ requer que todos os utilizadores finais da tecnologia de vídeo e produtos de vídeo cumpram a legislação e regulamentos aplicáveis, bem como os costumes éticos, com vista a criação conjunta de uma comunidade mais equilibrada.

Leia as seguintes iniciativas atentamente:

1. Todas as pessoas tem uma expectativa razoável no que diz respeito à privacidade, e a instalação de produtos de vídeo não deve contrariar tais expectativas. Assim sendo, deve ser enviado um aviso, de forma razoável e eficaz, que clarifique a amplitude da monitorização, sempre que se proceder à instalação de produtos de vídeo em zonas públicas. Em zonas não públicas, devem ser avaliados os direitos e interesses de terceiros sempre que se instalarem produtos de vídeo, incluindo, sem quaisquer limitações, a instalação de produtos de vídeos apenas após obtenção do consentimento das partes interessadas, e a não instalação de produtos de vídeo altamente invisíveis.

2. A finalidade dos produtos de vídeo consiste em gravar atividades reais durante um período de tempo e num espaço específicos e sob determinadas condições. Assim, todos os utilizadores devem, em primeiro lugar, definir os seus próprios direitos nesta matéria, a fim de evitar a violação de direitos de imagem, privacidade ou outros direitos legítimos de terceiros.

3. Durante a utilização de produtos de vídeo, continuarão a ser gerados dados de imagens de vídeo derivadas de cenas reais, incluindo um grande volume de dados biológicos (como imagens faciais), sendo que os dados podem ser posteriormente aplicados ou reprocessados. Os produtos de vídeo em si mesmos não têm a capacidade de distinguir o bom do mau relativamente à utilização dos dados com base apenas nas imagens captadas pelos produtos. O resultado da utilização dos dados depende do método e finalidade da utilização dos controladores de dados. Assim sendo, os controladores de dados não só devem respeitar toda a legislação e regulamentos e quaisquer outros requisitos normativos aplicáveis, como também deverão respeitar as normas internacionais, a moral social, os bons costumes, as práticas comuns e outros requisitos não obrigatórios, respeitando sempre a privacidade individual, direitos de imagem e outros direitos e interesses.

4. Os direitos, valores e outras exigências das várias partes interessadas devem sempre ser tidos em conta ao proceder-se ao processamento de dados de vídeo continuamente gerados por produtos de vídeo. Sobre esta matéria, a segurança do produto e dos dados são extremamente importantes. Por isso, todos os utilizadores finais e controladores de dados devem aplicar todas as medidas razoáveis e necessárias para garantir a segurança dos dados e evitar possíveis fugas, divulgação indevida e utilização indevida dos mesmos, incluindo, sem quaisquer limitações, a configuração de um sistema de controlo de acesso, a seleção de um ambiente de rede adequado (internet ou Intranet) no qual os produtos de vídeo estão ligados, e o estabelecimento e otimização contínua da segurança da rede.

5. Os produtos de vídeo deram um grande contributo à melhoria da segurança comunitária em todo o mundo, e acreditamos que estes produtos também desempenharão um papel ativo em mais aspetos da vida social. Qualquer abuso dos produtos de vídeo em violação dos direitos humanos ou que resulte em atividades criminosas, é contrário ao objetivo original da inovação tecnológica e desenvolvimento do produto. Assim, cada utilizador deverá estabelecer um mecanismo de avaliação e rastreio da aplicação do seu produto, a fim de garantir que todos os produtos são utilizados de forma adequada e razoável e em plena boa fé.