

COPYRIGHT © Hangzhou EZVIZ Software Co., Ltd. Todos os direitos reservados.

Toda e qualquer informação, incluindo, entre outros, os termos, imagens e gráficos, é da propriedade da Hangzhou EZVIZ Software Co., Ltd. (doravante designada por "EZVIZ"). Este manual do utilizador (doravante designado por "o Manual") não pode ser reproduzido, alterado, traduzido ou distribuído, parcial ou totalmente, através de quaisquer meios, sem o consentimento prévio e por escrito da EZVIZ. Salvo disposição em contrário, a EZVIZ não oferece quaisquer garantias ou declarações, implícitas ou explícitas, em relação ao Manual.

Acerca deste Manual

O Manual inclui instruções para utilizar e gerir o produto. As fotografias, os gráficos, as imagens e todas as outras informações doravante apresentadas destinam-se apenas a fins de descritivos e informativos. As informações que constam do Manual estão sujeitas a alteração, sem aviso prévio, devido a atualizações de firmware ou a outros motivos. A versão mais recente pode ser consultada no website da ezviz™ (<http://www.ezviz.com>).

Registo de revisão

Novo lançamento – Janeiro de 2023

Reconhecimento de marcas comerciais

ezviz™, ™, e outros logótipos e marcas comerciais da EZVIZ são propriedade da EZVIZ em vários territórios. Outras marcas comerciais e logótipos abaixo mencionados são propriedade dos respetivos proprietários.

Exclusão de responsabilidade legal

NA EXTENSÃO MÁXIMA PERMITIDA PELA LEI APLICÁVEL, O PRODUTO DESCRITO, COM O SEU HARDWARE, SOFTWARE E FIRMWARE, É FORNECIDO "TAL COMO ESTÁ", COM TODOS OS DEFEITOS E ERROS, E A EZVIZ NÃO OFERECE QUAISQUER GARANTIAS, IMPLÍCITAS OU EXPLÍCITAS, INCLUINDO, SEM LIMITAÇÃO, A COMERCIALIZAÇÃO, A QUALIDADE SATISFATÓRIA, A ADEQUAÇÃO A UM DETERMINADO PROPÓSITO E A NÃO VIOLAÇÃO DE TERCEIROS. EM CASO ALGUM A EZVIZ, OS SEUS DIRETORES, ADMINISTRADORES, FUNCIONÁRIOS OU AGENTES SERÃO RESPONSABILIZADOS POR PARTE DO UTILIZADOR EM RELAÇÃO A QUAISQUER DANOS ESPECIAIS, SUBSEQUENTES, ACIDENTAIS OU INDIRETOS, INCLUINDO, ENTRE OUTROS, DANOS POR PERDA DE RENDIMENTOS DE NEGÓCIOS, INTERRUPÇÃO DE NEGÓCIOS OU PERDA DE DADOS OU DOCUMENTOS RELACIONADOS COM A UTILIZAÇÃO DESTE PRODUTO, AINDA QUE A EZVIZ TENHA SIDO NOTIFICADA DA POSSIBILIDADE DE TAIS DANOS.

NA EXTENSÃO MÁXIMA PERMITIDA PELA LEI APLICÁVEL, A RESPONSABILIDADE TOTAL DA EZVIZ POR TODOS OS DANOS, EM CIRCUNSTÂNCIA ALGUMA EXCEDERÁ O PREÇO DE COMPRA ORIGINAL DO PRODUTO.

A EZVIZ NÃO ASSUME QUALQUER RESPONSABILIDADE POR DANOS PESSOAIS OU DANOS MATERIAIS RESULTANTES DA INTERRUPÇÃO DO PRODUTO OU DA CESSAÇÃO DO SERVIÇO CAUSADOS PELA: A) INDEVIDA INSTALAÇÃO OU UTILIZAÇÃO PARA ALÉM DA PREVISTA; B) PROTEÇÃO DE INTERESSES NACIONAIS OU PÚBLICOS; C) FORÇA MAIOR; D) UTILIZAÇÃO SUA OU DE TERCEIROS, INCLUINDO SEM LIMITAÇÕES, DE PRODUTOS, SOFTWARE, APLICAÇÕES, ENTRE OUTROS, DE TERCEIROS.

RELATIVAMENTE A PRODUTOS COM LIGAÇÃO À INTERNET, A UTILIZAÇÃO DOS MESMOS É DA INTEIRA RESPONSABILIDADE DO UTILIZADOR. A EZVIZ NÃO SE RESPONSABILIZA PELO FUNCIONAMENTO ANÓMALO, VIOLAÇÃO DE PRIVACIDADE OU OUTROS DANOS RESULTANTES DE ATAQUES INFORMÁTICOS, ATAQUES DE PIRATAS INFORMÁTICOS, VÍRUS OU OUTROS RISCOS DE SEGURANÇA NA INTERNET; NO ENTANTO, A EZVIZ DISPONIBILIZARÁ SUPORTE TÉCNICO OPORTUNO, SE NECESSÁRIO. AS LEIS EM MATÉRIA DE VIGILÂNCIA E AS LEIS SOBRE PROTEÇÃO DE DADOS VARIAM DE ACORDO COM A JURISDIÇÃO. CONSULTE TODAS AS LEIS RELEVANTES NO SEU TERRITÓRIO ANTES DE UTILIZAR ESTE PRODUTO DE FORMA A GARANTIR QUE O UTILIZA DE ACORDO COM A LEGISLAÇÃO APLICÁVEL. A EZVIZ NÃO SERÁ RESPONSABILIZADA CASO ESTE PRODUTO SEJA UTILIZADO DE FORMA ILEGAL.

NA EVENTUALIDADE DA OCORRÊNCIA DE ALGUM CONFLITO ENTRE AS INFORMAÇÕES ACIMA E A LEGISLAÇÃO APLICÁVEL, ESTA ÚLTIMA PREVALECE.

Índice

Descrição geral	1
1. Conteúdo da embalagem.....	1
2. Apresentação	2
Obter a aplicação EZVIZ	3
Diagrama de cablagem básico	3
Adicionar o seu dispositivo à aplicação EZVIZ	4
Instalação do dispositivo	5
1. Desligar a alimentação	5
2. Ligar os fios	6
3. Instalar o dispositivo	8
Operações na Aplicação EZVIZ	9
1. Página relé Wi-Fi	9
2. Página Mudar o modo.....	11
3. Página modo de motor	13
Ligue a aplicação EZVIZ	15
1. Utilizar o assistente Amazon Alexa	15
2. Utilizar o Google Assistant	16
ESPECIFICAÇÃO	17

Descrição geral

O relé T36 Wi-Fi é um interruptor inteligente de 2 canais de formato pequeno com medição de potência, que permite o controlo remoto de aparelhos elétricos através de um telemóvel, tablet, PC ou sistema de domótica. Pode funcionar de forma autónoma numa rede Wi-Fi local ou também pode ser operado através de serviços de domótica na nuvem.

Pode ser acedido, controlado e monitorizado remotamente a partir de qualquer local onde o utilizador tenha ligação à Internet, desde que o dispositivo esteja ligado a um router Wi-Fi e à Internet.

Pode ser instalado em caixas de parede elétricas normais, atrás de botões de alimentação e interruptores de luz ou noutros locais com espaço limitado.

1. Conteúdo da embalagem



Relé Wi-Fi (x1)



Pino (x1)



Informações sobre as normas reguladoras (x1)



Guia de Início Rápido (x1)

i O aspeto de todos os dispositivos depende do modelo adquirido.

2. Apresentação

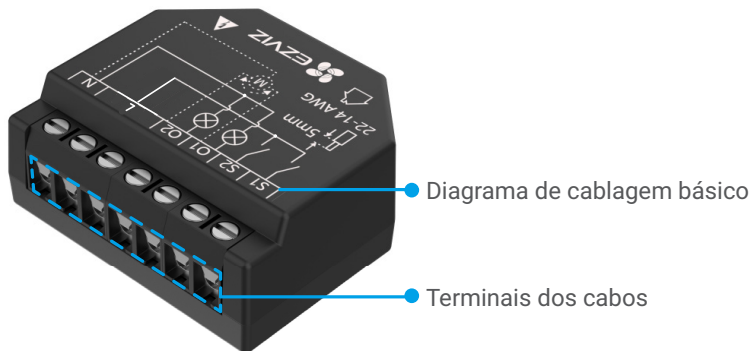

Vista frontal

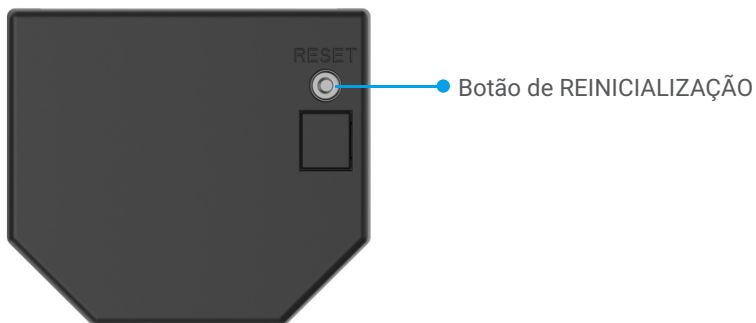

Vista traseira

* Botão de REINICIALIZAÇÃO

Utilize o pino para premir o botão REINICIAR durante 5 s, o dispositivo será restaurado para as definições de fábrica.

Obter a aplicação EZVIZ

1. Ligue o seu telemóvel à rede Wi-Fi (sugerido).
2. Transfira e instale a aplicação EZVIZ procurando por “EZVIZ” na App Store ou Google Play™.
3. Inicie a aplicação e registe uma conta de utilizador EZVIZ.



- i** Se já tiver utilizado a aplicação, certifique-se de que dispõe da versão mais recente. Para verificar se está disponível uma atualização, visite a App Store e pesquise "EZVIZ".

Diagrama de cablagem básico

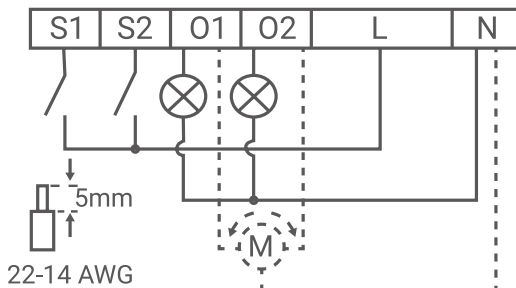

Terminais		Cabos	
N	Terminal neutro	N	Cabo neutro
L	Terminais sob tensão (100-240 VCA)	L	Cabos sob tensão (100-240 VCA)
O1, O2	Terminais de saída do circuito de carga		
S1, S2	Terminais de entrada do interruptor		

Adicionar o seu dispositivo à aplicação EZVIZ

1. Inicie sessão na sua conta através da aplicação EZVIZ, toque no ícone de adicionar dispositivo e a interface de leitura de código QR será apresentada.
2. Leia o código QR na parte traseira do dispositivo ou na capa do manual de utilizador.



3. Adicione o dispositivo seguindo o assistente na aplicação.

i Após a adição bem sucedida, o indicador LED do dispositivo ficará azul fixo.

Instalação do dispositivo

- ⚠ Antes da instalação, certifique-se de que o isolamento do cabo não se encontra danificado.
- Certifique-se de que a instalação deve ser efetuada por um electricista qualificado.
- Qualquer alteração nas ligações tem de ser efetuada depois de se assegurar que não existe tensão nos terminais do dispositivo!
- O dispositivo apenas pode ser ligado e comandar circuitos elétricos e aparelhos se estes corresponderem às respetivas normas e regras de segurança!
- Não ligue o dispositivo a aparelhos que excedam a carga máxima indicada!
- Ligue o dispositivo apenas da forma indicada nestas instruções. Qualquer outro método pode provocar danos e/ou ferimentos!
- Não tente efetuar a manutenção ou reparação do dispositivo por si próprio!

1. Desligar a alimentação

Antes de montar o dispositivo, desligue os disjuntores e utilize um testador de fases ou um multímetro para verificar se não há tensão nos seus terminais.

- ⓘ Apenas pode proceder à montagem e à cablagem do aparelho quando tiver a certeza de que não há tensão no aparelho.

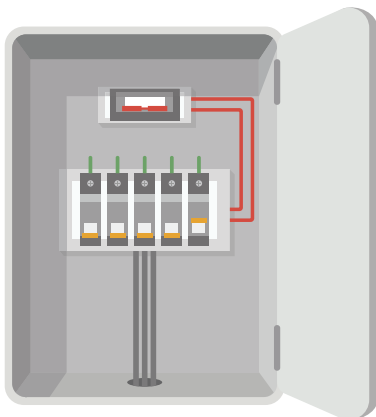

2. Ligar os fios

Como controlador de cobertura, o dispositivo pode funcionar em 2 modos: modo isolado ou modo de entrada dupla.

No modo desativado, o dispositivo apenas pode ser controlado através da aplicação EZVIZ. Mesmo que existam botões ou interruptores ligados ao dispositivo, não lhes será permitido controlar a rotação do motor no modo desligado.

Para mudar o modo

Modo de funcionamento independente

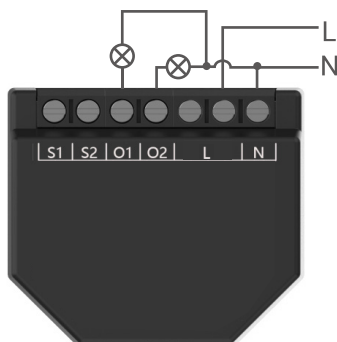

1. Ligar ambos os terminais L ao cabo de corrente e o terminal N ao cabo neutro.
2. Ligar os primeiros circuitos de carga ao terminal O1 e ao cabo neutro. Ligar os segundos circuitos de carga ao terminal O2 e ao cabo neutro.

Modo de entrada dupla

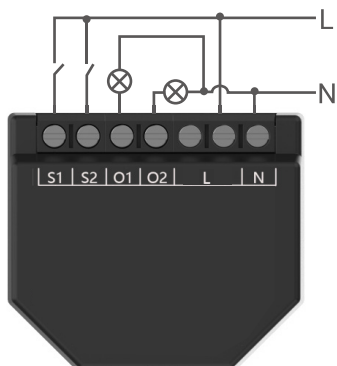

1. Ligar ambos os terminais L ao cabo de corrente e o terminal N ao cabo neutro.
2. Ligar os primeiros circuitos de carga ao terminal O1 e ao cabo neutro. Ligar os segundos circuitos de carga ao terminal O2 e ao cabo neutro.
3. Ligar o primeiro botão/interruptor ao terminal S1 e ao cabo sob tensão. Ligar o segundo botão/interruptor ao terminal S2 e ao cabo sob tensão.

- Se a entrada estiver configurada como um botão nas Definições do dispositivo, de cada vez que premir o botão, o ciclo abre, fecha, abre, fecha...
- Se a entrada estiver configurada como um interruptor nas Definições do dispositivo, cada alternância de interruptor faz um ciclo de abrir, fechar, abrir, fechar...

Para o modo de motor

Modo de funcionamento independente

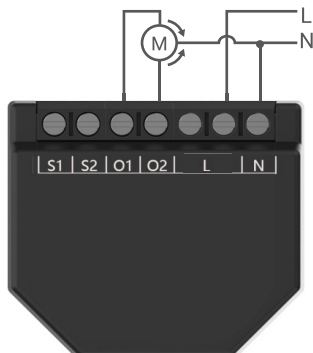

1. Ligar ambos os terminais L ao cabo de corrente e o terminal N ao cabo neutro.
2. Ligue o terminal/cabo comum do motor ao cabo neutro. Ligue os terminais/cabos de direção do motor aos terminais O1 e O2.

Modo duplo

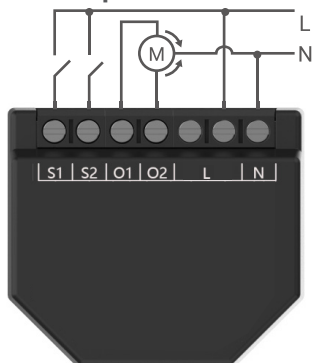

1. Ligar ambos os terminais L ao cabo de corrente e o terminal N ao cabo neutro.
2. Ligue o terminal/cabo comum do motor ao cabo neutro. Ligue os terminais/cabos de direção do motor aos terminais O1 e O2.
3. Ligar o primeiro botão/interruptor ao terminal S1 e ao cabo sob tensão. Ligar o segundo botão/interruptor ao terminal S2 e ao cabo sob tensão.

i No caso de as entradas estarem configuradas como botões:

- Ao premir um botão quando o motor está estático, o motor roda na direção correspondente até ser atingido o ponto final.
- Premir o botão para a mesma direção enquanto o motor está a rodar, pára o motor.
- Premir o botão para a direção oposta, enquanto a tampa está a rodar, inverte o movimento da tampa até ser atingido o ponto final.

i No caso de as entradas estarem configuradas como interruptores:

- Ligar um interruptor faz com que o motor se desloque na direção correspondente até ser atingido um ponto final; desligar o interruptor pára a rotação do motor.
- Se ambos os interruptores estiverem ligados, o dispositivo respeitará o último interruptor ativado. Desligar o último interruptor engatado pára a rotação do motor, mesmo que o outro interruptor ainda esteja ligado.
- Para rodar o motor na direção oposta, o outro interruptor tem de ser desligado e ligado novamente.

3. Instalar o dispositivo

Depois de terminada a cablagem, instale o dispositivo atrás do interruptor ou botão, consultando a figura seguinte e, em seguida, utilize uma chave de fendas para apertar o interruptor ou botão, e a instalação fica concluída.



Operações na Aplicação EZVIZ

i A interface da aplicação pode ser diferente devido a uma atualização da versão, pelo que prevalecerá sempre a interface da aplicação instalada no seu telefone.

1. Página relé Wi-Fi

Ao iniciar a aplicação EZVIZ, pode gerir o seu dispositivo conforme necessário.



Ícone Descrição



Definições. Visualize ou altere as definições do dispositivo.



Mudar o modo. Toque para aceder à página detalhada do modo de interruptor. Para informações pormenorizadas, consulte a seguinte [página mudar o modo](#).



Modo de motor. Toque para aceder à página detalhada do modo de motor. Para informações pormenorizadas, consulte a seguinte [página modo de motor](#).

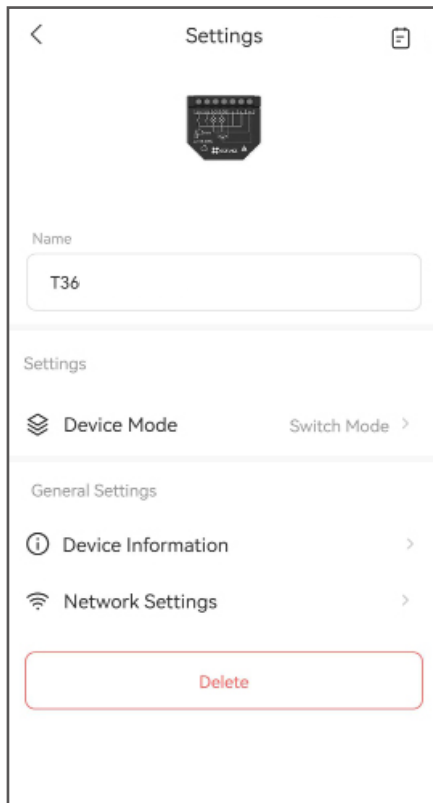

Parâmetro	Descrição
Nome do dispositivo	Personalize o nome do seu dispositivo.
Modo de dispositivo	Selecione o modo de dispositivo para o seu dispositivo.
Informações do dispositivo	Pode ver as informações do dispositivo aqui.
Definições da rede	Ver o Wi-Fi a que o seu dispositivo está ligado.
Eliminar	Toque para eliminar o dispositivo da aplicação EZVIZ.

2. Página Mudar o modo

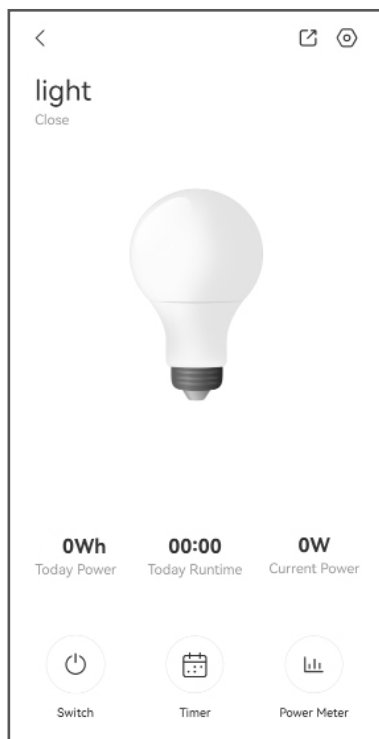

Ícone Descrição



Partilhar. Partilhe o dispositivo com quem desejar.



Definições. Visualize ou altere as definições do dispositivo.



Comutador. Toque para ligar/desligar a luz.



Temporizador. Toque para definir um plano agendado.



Medidor de potência. Toque para ver o medidor de potência.

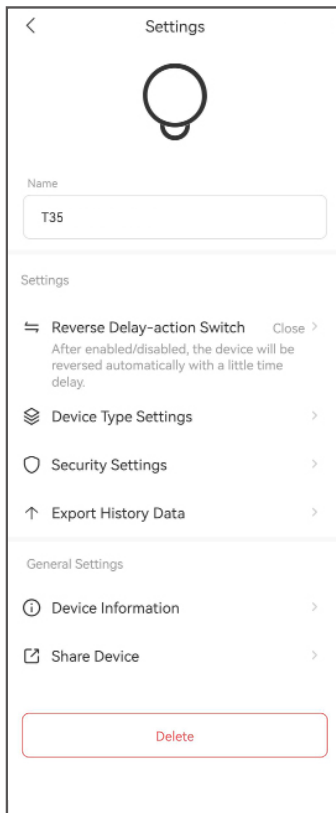







Parâmetro	Descrição
Nome do dispositivo	Personalize o nome do seu dispositivo.
Interruptor de ação retardada inversa	O dispositivo será invertido automaticamente com um pequeno atraso.
Definições do tipo de dispositivo	Define o tipo de entrada do dispositivo e os parâmetros relacionados.
Definições de segurança	Defina a proteção de potência, a proteção de tensão, a proteção de corrente e o respectivo valor máximo.
Exportar dados do histórico	Toque para exportar os dados do histórico para a sua caixa de e-mail.
Informações do dispositivo	Pode ver as informações do dispositivo aqui.
Partilhar dispositivo	Pode partilhar o dispositivo com os membros da sua família ou convidados.
Eliminar	Toque para eliminar o gateway da aplicação EZVIZ.

3. Página modo de motor



Ícone Descrição

-  Partilhar. Partilhe o dispositivo com quem desejar.
-  Definições. Visualize ou altere as definições do dispositivo.
-  Avançar. Toque para controlar o motor para rodar para a frente.
-  Inverter. Toque para controlar a inversão do motor.
-  Pausar. Toque para fazer uma pausa na rotação do motor.
-  Temporizador. Toque para definir um plano agendado.

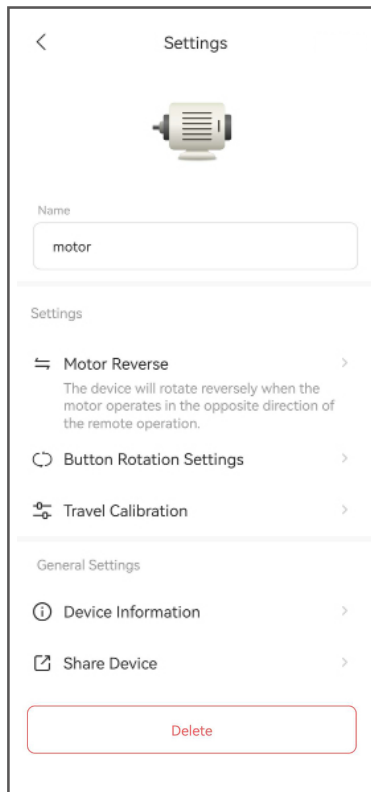

Parâmetro	Descrição
Nome do dispositivo	Personalize o nome do seu dispositivo.
Inversão do motor	Toque para inverter a direção de funcionamento do motor.
Definições de rotação dos botões	Define as operações de execução para dois botões.
Calibragem de deslocação	O motor calibra uma vez com uma rotação automática.
Informações do dispositivo	Pode ver as informações do dispositivo aqui.
Partilhar dispositivo	Pode partilhar o dispositivo com os membros da sua família ou convidados.
Eliminar	Toque para eliminar o dispositivo da aplicação EZVIZ.

Ligue a aplicação EZVIZ

1. Utilizar o assistente Amazon Alexa

Estas instruções permitir-lhe-ão controlar os seus dispositivos EZVIZ com o assistente Amazon Alexa. Se, durante o processo, se deparar com algum problema, consulte a secção **Resolução de problemas**.

Antes de começar, certifique-se de que:

1. os dispositivos EZVIZ estão ligados à aplicação EZVIZ.
2. Na aplicação EZVIZ, desligue a opção "Encriptação de vídeo" e ligue a opção de "Áudio" na página "Definições do dispositivo".
3. Tem um dispositivo compatível com o assistente (p. ex., Echo Spot, Echo-Show, o último Echo-Show, Fire TV (todas as gerações), pen Fire TV (apenas segunda geração) ou smart TV Fire TV Edition).
4. A aplicação do assistente Amazon Alexa já se encontra instalada no seu dispositivo inteligente e já criou uma conta.

Para controlar os dispositivos EZVIZ com o assistente Amazon Alexa:

1. Abra a aplicação Alexa e selecione "Competências e jogos" a partir do menu.
2. No ecrã de competências e jogos, pesquise "EZVIZ" e encontrará as competências "EZVIZ".
3. Selecione a competência do seu dispositivo EZVIZ e, em seguida, toque em **"ATIVAR PARA UTILIZAR"**.
4. Insira o seu nome de utilizador e a sua palavra-passe EZVIZ, e toque em **"Iniciar sessão"**.
5. Toque no botão **"Autorizar"** para autorizar o assistente Alexa a aceder à sua conta EZVIZ, de modo a poder controlar os seus dispositivos EZVIZ.
6. Verá a mensagem "a EZVIZ foi ligada com sucesso" e, em seguida, toque em **"DETETAR DISPOSITIVOS"** para permitir que o assistente Alexa detete todos os seus dispositivos EZVIZ.
7. Regresse ao menu da aplicação Alexa, selecione "Dispositivos" e aí encontrará todos os seus dispositivos EZVIZ.

Comando de voz

Detete um novo dispositivo inteligente através do menu "Casa inteligente" na aplicação Alexa ou na função de controlo por voz do assistente Alexa.

Depois de detetar o dispositivo, poderá controlá-lo através da sua voz. Dê comandos de voz simples ao assistente Alexa.

-  O nome do seu dispositivo, por exemplo: "mostrar câmara xxxx," pode ser modificado na aplicação EZVIZ. Sempre que alterar o nome do dispositivo, terá de detetar novamente o dispositivo para atualizar o nome.

Resolução de problemas

O que devo fazer se o assistente Alexa não conseguir detetar o meu dispositivo?

Verifique se existem problemas relacionados com a ligação à Internet.

Tente reiniciar o dispositivo inteligente e procurar novamente o dispositivo no assistente Alexa.

Porque é que o estado do dispositivo está indicado como "Offline" no assistente Alexa?

O seu dispositivo pode ter sido desligado da rede. Reinicie o dispositivo inteligente e procure novamente o dispositivo no assistente Alexa.

Verifique se o seu router se encontra ligado à Internet e tente novamente.

- ❗ Para detalhes sobre os países onde o Amazon Alexa está disponível, consulte o website oficial do Amazon Alexa.

2. Utilizar o Google Assistant

Com o Google Assistant, pode ativar o seu dispositivo EZVIZ e desfrutar da visualização em direto através de comandos de voz do Google Assistant.

São necessários os seguintes dispositivos e aplicações:

1. uma aplicação EZVIZ funcional.
2. Na aplicação EZVIZ, desligue a opção "Encriptação de vídeo" e ligue a opção de "Áudio" na página "Definições do dispositivo".
3. uma TV com Chromecast funcional ligado à mesma;
4. aplicação do Google Assistant no seu telefone.

Para começar, siga os passos abaixo:

1. configure o dispositivo EZVIZ e certifique-se de que funciona devidamente na aplicação.
2. Transfira a aplicação Google Home através da App Store ou Google Playarmazena™ e inicie sessão na sua conta Google.
3. No ecrã "Myhome", toque em "+" no canto superior esquerdo, e selecione "Configurar dispositivo" a partir da lista do menu para avançar para a interface configuração.
4. Toque em "**Funciona com Google**" e pesquise "EZVIZ"; encontrará as competências "EZVIZ".
5. Insira o seu nome de utilizador e a sua palavra-passe EZVIZ, e toque em "**Iniciar sessão**".
6. Toque no botão "**Autorizar**" para autorizar o Google Assistant a aceder à sua conta EZVIZ, para, assim, poder controlar os seus dispositivos EZVIZ.
7. Toque em "**Regressar à aplicação**".
8. Siga os passos acima para finalizar a autorização. Quando a sincronização estiver concluída, o serviço EZVIZ aparecerá listado na sua lista de serviços. Para ver uma lista dos dispositivos compatíveis na sua conta EZVIZ, toque no ícone do serviço EZVIZ.
9. Experimente agora alguns comandos. Utilize o nome da câmara que criou quando configurou o sistema.

Os utilizadores podem gerir dispositivos enquanto entidade singular ou em grupo. Adicionar dispositivos a uma divisão permite aos utilizadores controlar um grupo de dispositivos ao mesmo tempo, utilizando um único comando.

Siga o link para obter mais informações:

<https://support.google.com/googlehome/answer/7029485?co=GENIE.Platform%3DAndroid&hl=en>

- ❗ O Amazon Alexa e o Assistente Google não estão disponíveis para o dispositivo no modo Motor.

ESPECIFICAÇÃO

Parâmetros	Descrições
Tamanho do produto (A x L x D)	43,8 × 38,5 × 18,5 mm
Alimentação elétrica	100-240 VCA, 50/60 Hz
Medição de potência	Suporte
Consumo elétrico	<1,5 W
Temperatura de funcionamento	-10 °C - 45 °C
Elementos de controlo	2 relés
Elementos de controlo	2 circuitos ou um motor CA bidirecional
Tensão máxima de comutação	250 V CA
Corrente máxima por canal	10 A
Corrente máxima total	16 A
Wi-Fi	Suporte
Protocolo de rádio	Wi-Fi 802.11b/g/n